

Damit klappt's bei der Montage. Wie am Schnürchen.

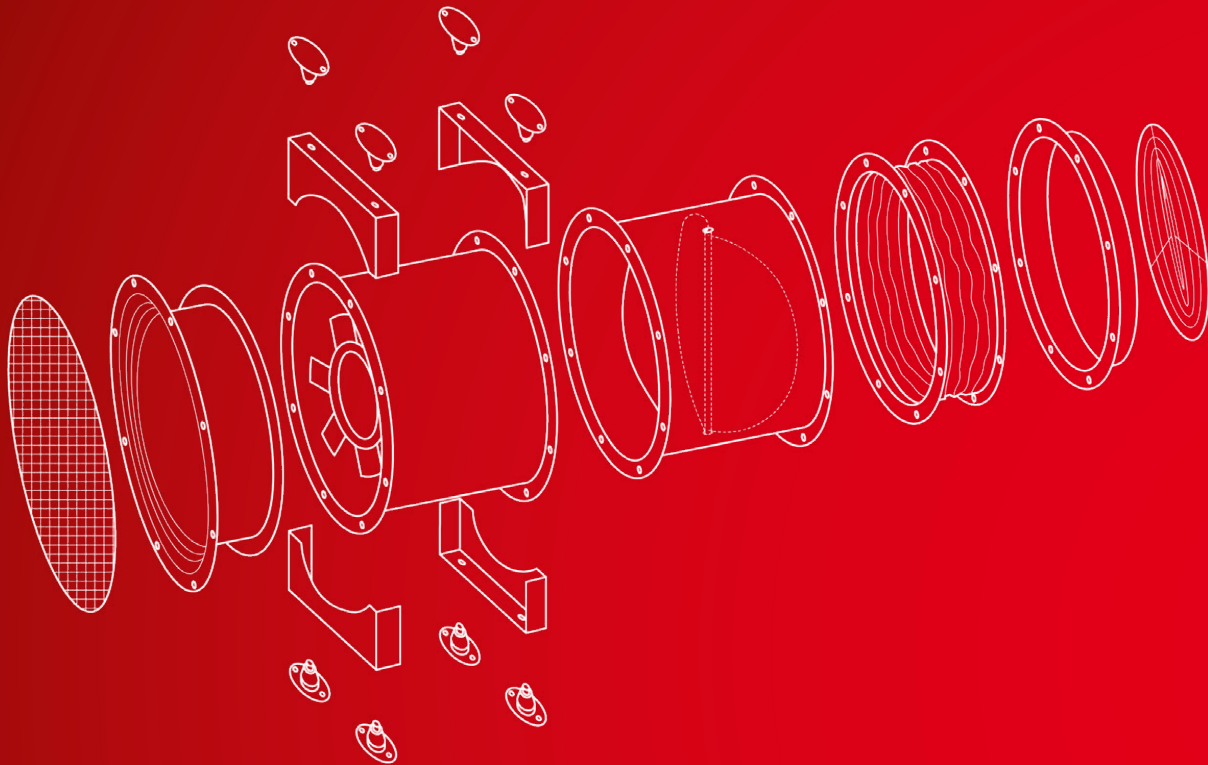

■ Montagezubehör Rohrventilatoren

Was immer für den Einbau und den Leitungsanschluss benötigt wird: Das breite Helios Angebot beinhaltet die passenden Systemkomponenten. Von der Ansaugdüse über die elektrische Rohrverschlussklappe bis hin zum Schwingungsdämpfer.

251ff

■ Schalldämpfer, Luftfilter, Heizregister

Helios Luftbehandlungskomponenten sorgen für saubere, warme und ruhige Luft. Das umfangreiche Programm umfasst alle Größen und Leistungen, perfekt abgestimmt auf die Helios Ventilatoren. Das bringt die erforderliche Flexibilität bei Planung und Installation.

455ff

■ Verschlussklappen, Lüftungsgitter

Witterungsfest und korrosionsfrei. Mit langer Lebensdauer, aus bruchfestem, UV-beständigem Kunststoff. Helios Verschlussklappen und Wetterschutzgitter überzeugen durch gefällige Formen, Robustheit und Montagefreundlichkeit.

533ff

■ Drehzahlsteller, Frequenzumrichter, Regler, Schalter

Neben dem speziellen Montagezubehör für Rohrventilatoren bietet Helios vielfältige Regel-, Steuer- und Schaltgeräte, die perfekt auf die Rohrventilatoren abgestimmt sind.

571ff

ASD-SGD

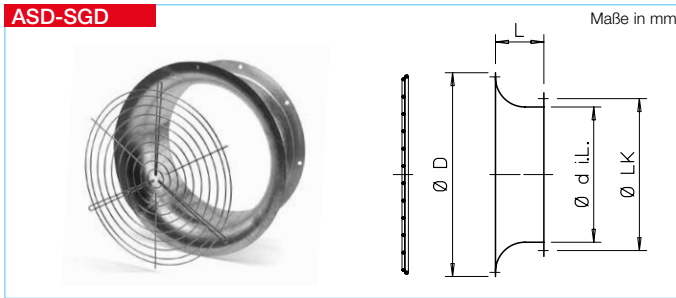

■ **Ansaugdüse mit Schutzgitter** und großem Einlafradius. Aus Stahlblech gedrückt, feuerverzinkt. Anschlussseitig mit Flansch nach

DIN 24155, Bl. 2. Schutzgitter zur saugseitigen Abdeckung pulverbeschichtet (ab Ø 800 verzinkt), DIN EN ISO 13857 entsprechend.

Type	Bestell-Nr.	Ø D	L	Ø d i.L.	Ø LK	Gewicht ca. kg
ASD 200*	01388	310	140	203	235	0,9
ASD-SGD 225	01413	345	140	225	259	2,5
ASD-SGD 250	01414	370	140	250	286	2,8
ASD-SGD 280	01415	400	140	280	322	3,2
ASD-SGD 315	01416	435	140	315	356	3,5
ASD-SGD 355	01417	475	140	355	395	4,0
ASD-SGD 400	01418	545	140	400	438	4,5
ASD-SGD 450	01419	595	140	450	487	5,7
ASD-SGD 500	01420	625	140	500	541	6,3
ASD-SGD 560	01421	745	130	560	605	7,0
ASD-SGD 630	01422	815	130	630	674	7,6
ASD-SGD 710	01423	955	200	710	751	19,5
ASD-SGD 800	01424	1060	200	800	837	22,3
ASD-SGD 900	01309	1140	200	900	934	25,0
ASD-SGD 1000	01310	1240	200	1000	1043	28,5

* ohne Schutzgitter.

SG

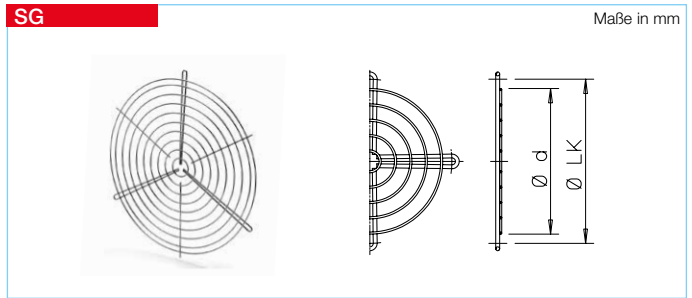

■ **Schutzgitter** zur ausblasseitigen Abdeckung. Pulverbeschichtet, Farbe: silbermetallisch (ab Ø 800 verzinkt).

Abmessungen und Befestigungslaschen auf Ventilator-Flanschrohrung NG DIN 24155, Bl. 2 abgestimmt. DIN EN ISO 13857 entsprechend.

Type	Bestell-Nr.	Ø d	Ø LK	Gewicht ca. kg	Anzahl der Befestigungspunkte
SG 200	01216	190	235	0,1	3
SG 225	01215	224	259	0,2	3
SG 250	01236	241	286	0,2	3
SG 280	01428	270	322	0,3	4
SG 315	01237	310	356	0,4	4
SG 355	01238	350	395	0,4	4
SG 400	01239	390	438	0,5	3
SG 450	01240	450	487	0,6	3
SG 500	01241	490	541	0,7	3
SG 560	01242	550	605	0,9	4
SG 630	01243	630	674	1,5	4
SG 710	01244	710	751	1,8	4
SG 800	01245	790	837	2,2	4
SG 900	01246	890	934	2,7	4
SG 1000	01290	990	1043	3,5	4

RVS

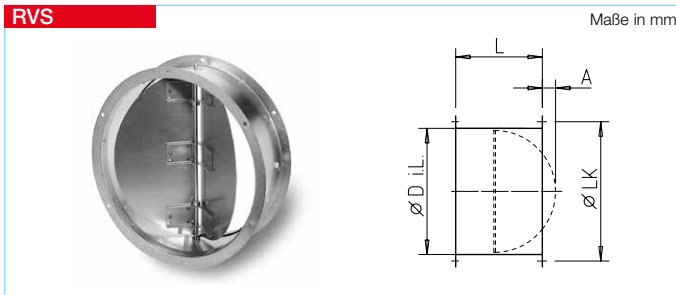

■ **Selbsttätige Rohrverschlussklappe mit Federrückstellung**¹⁾ Horizontal in jede Richtung, vertikal mit Durchströmung von unten nach oben einbaubar. Klappenöffnung in Strömungsrichtung; automatische Funktion durch Ventilatorbetrieb.

Federmechanismus außerhalb Luftstrom. Zuhaltkraft entspr. Ventilatorleistung und Einbaulage einstellbar. Klappen und Gehäuse aus verzinktem Stahlblech, bei NG 225 – 560 mm Klappen aus Aluminium. Beidseitig mit Flansch. Bohrungen gem. DIN 24155, Bl. 2.

Type ²⁾	Bestell-Nr.	Ø D i.L.	L	A	Ø LK	Gewicht ca. kg
RVS 225	02591	225	300	—	259	3,0
RVS 250	02592	250	300	—	286	3,4
RVS 280	02593	280	300	—	322	3,9
RVS 315	02594	315	300	—	356	4,3
RVS 355	02595	355	300	—	395	5,0
RVS 400	02596	400	330	—	438	7,2
RVS 450	02597	454	330	15	487	10,4
RVS 500	02598	504	330	40	541	11,7
RVS 560	02599	560	330	65	605	16,1
RVS 630	02600	630	400	115	674	19,5
RVS 710	02601	710	400	155	751	26,5
RVS 800	02602	800	420	200	837	37,3
RVS 900	02603	900	420	250	934	41,8
RVS 1000	02604	1000	420	300	1043	47,3

¹⁾ Druckverlust-Diagramm siehe Seite 536. ²⁾ Umgebungstemperatur –30 bis +100 °C.

RVM

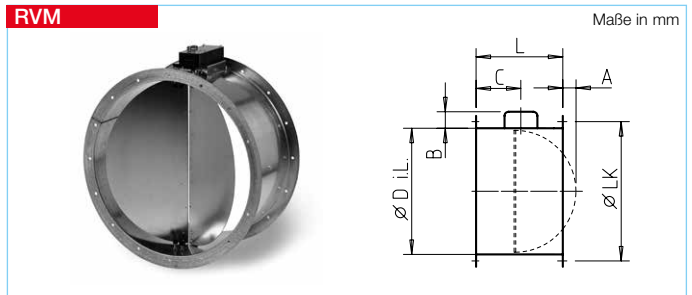

■ **Motorbetätigte Rohrverschlussklappe**¹⁾ wie RVS, jedoch horizontal und vertikal in jede Richtung einbaubar und mit angebautem Federrückstell-Motor (außerhalb Luftstrom). Elektr. Ansteuerung parallel mit Ventilator; Kabellänge 0,9 m, stromlos

geschlossen.
Umgebungstemperatur –30 bis +60 °C
Schutzart IP 54
Spannung/Frequenz 230 V AC, 50/60 Hz
Leistungsaufnahme 14 W/6,5 W
– bis Ø 560 / ab Ø 630 75 Sek.
Klappenöffnungszeit, ca. 380.1
Anschluss nach Schaltplan-Nr.

Type ³⁾	Bestell-Nr.	Ø D i.L.	B	C	L	A	Ø LK	Gewicht ca. kg
RVM 225	02575	225	95	130	300	—	259	3,3
RVM 250	02576	250	95	130	300	—	286	3,7
RVM 280	02577	280	95	130	300	—	322	4,2
RVM 315	02578	315	95	130	300	—	356	4,6
RVM 355	02579	355	95	130	300	—	395	5,3
RVM 400	02580	400	95	130	330	—	438	7,5
RVM 450	02581	454	95	130	330	15	487	10,7
RVM 500	02582	504	95	130	330	40	541	12,0
RVM 560	02583	560	95	130	330	65	605	16,4
RVM 630	02609	630	150	225	400	115	674	21,0
RVM 710	02610	710	150	225	400	155	751	28,0
RVM 800	02614	800	150	225	420	200	837	37,8
RVM 900	02615	900	150	225	420	250	934	42,3
RVM 1000*	02616	1000	150	225	420	300	1043	47,8

³⁾ Typen RVM nicht für Einsatz in Ex-Bereichen. *RVM 1000 nur für horizontale Durchströmung.

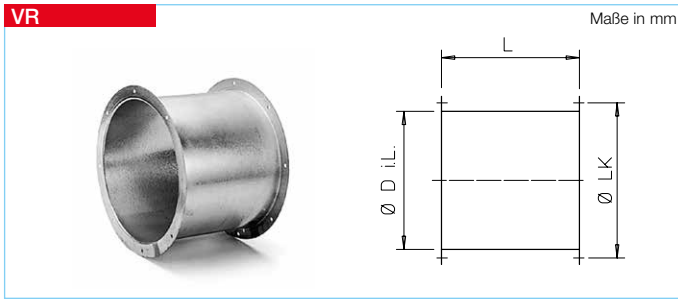

■ **Verlängerungsrohr**
Rohrstück mit beidseitigen Flanschen und Bohrungen nach DIN 24155, Bl. 2. Aus feuerverzinktem Stahlblech, zur Verlängerung des

Ventilatorschachtes. Für Typen mit überstehendem Motor, bei Einbau im Rohrverlauf. Vermeidet Leistungsverluste bei freiem Austritt.

Type	Bestell-Nr.	Ø D i.L.	L	Ø LK	Gewicht ca. kg
VR 225	01401	225	300	259	2,5
VR 250	01402	250	300	286	2,8
VR 280	01403	280	300	322	3,2
VR 315	01404	315	300	356	3,5
VR 355	01405	355	300	395	4,0
VR 400	01406	400	330	438	6,0
VR 450	01407	454	330	487	9,0
VR 500	01408	504	330	541	10,0
VR 560	01409	560	500	605	14,0
VR 630	01410	630	500	674	15,5
VR 710	01411	710	500	751	21,5
VR 800	01412	800	420	837	31,0
VR 900	01311	900	420	934	34,0
VR 1000	01312	1000	420	1043	37,6

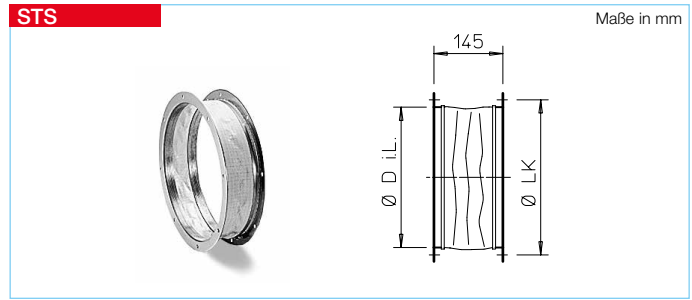

■ **Segeltuchstutzen**
Flexibles Verbindungsstück zur Montage zwischen Ventilator und Rohrsystem. Unterbindet Körperschallübertragung, überbrückt

Montagetoleranzen. Elastische Manschette aus silikonfreiem PVC-Gewebe (max. +80 °C). Beidseitig mit verzinkten Winkel-Flanschringen, Maße nach DIN 24155 Bl. 2.

Type	Bestell-Nr.	Type*	Bestell-Nr.	Ø D i.L.	Ø LK	Gewicht ca. kg
STS 200	01219	—	—	205	235	1,3
STS 225	01218	STS 225 Ex	02500	229	259	1,1
STS 250	01220	STS 250 Ex	02501	252	286	1,3
STS 280	01231	STS 280 Ex	02502	288	322	1,5
STS 315	01221	STS 315 Ex	02503	322	356	1,8
STS 355	01222	STS 355 Ex	02504	361	395	2,3
STS 400	01223	STS 400 Ex	02505	404	438	2,5
STS 450	01224	STS 450 Ex	02506	453	487	3,8
STS 500	01225	STS 500 Ex	02507	507	541	3,4
STS 560	01226	STS 560 Ex	02508	570	605	4,5
STS 630	01228	STS 630 Ex	02509	638	674	4,6
STS 710	01229	STS 710 Ex	02510	711	751	7,0
STS 800	01233	STS 800 Ex	02511	801	837	7,5
STS 900	01234	STS 900 Ex	02512	898	934	7,5
STS 1000	01235	STS 1000 Ex	02513	1004	1043	15,0

* für explosionsgeschützte Ventilatoren.

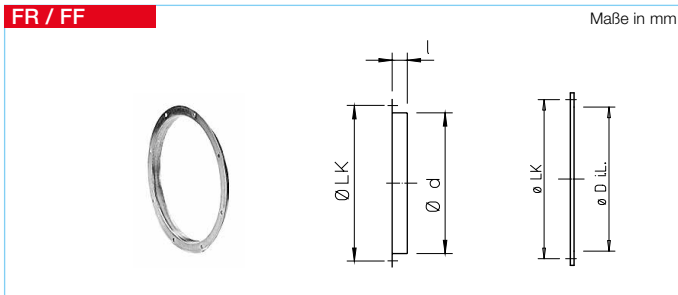

■ **Gegenflansch FR/Flachflansch FF**
Winkel-Flansching/Flachflansching aus verzinktem Stahlblech. Abmessungen/Bohrungen nach DIN 24155 Bl. 2.

Type	Best.-Nr.	Type	Best.-Nr.	Ø LK	l	Ø d	Ø d i.L.	Gewicht ca. kg
FR 200	01202	—	—	235	25	209	—	0,5
FR 225	01201	—	—	259	30	233	—	0,5
FR 250	01203	FF 250	04941	286	25	256	256	0,7
FR 280	01214	FF 280	04942	322	30	292	286	0,9
FR 315	01204	FF 315	04943	356	30	326	321	1,0
FR 355	01205	FF 355	04944	395	30	365	361	1,1
FR 400	01206	FF 400	04945	438	30	408	409	1,2
FR 450	01207	FF 450	04946	487	35	457	459	1,3
FR 500	01208	FF 500	04947	541	35	511	509	1,5
FR 560	01209	FF 560	04948	605	35	574	569	2,1
FR 630	01211	FF 630	04949	674	35	642	639	2,3
FR 710	01212	FF 710	04950	751	35	715	719	3,1
FR 800	01198	FF 800	04951	837	35	806	809	3,9
FR 900	01199	FF 900	04952	934	35	903	909	4,4
FR 1000	01210	FF 1000	04953	1043	35	1012	1009	9,5

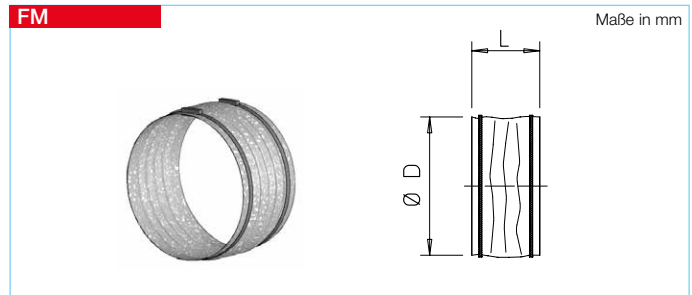

■ **Flexible Verbindungsmanschette**
inkl. 2 St. Schlauchschellen. Montage zwischen Ventilator und Rohrsystem. Unterbindet Körper-

schallübertragung und überbrückt Montagetoleranzen. Elastische Manschette aus silikonfreiem PVC-Gewebetuch (max. Temp. +80 °C). Maße nach DIN 24155, Bl. 2.

Type	Bestell-Nr.	Type*	Bestell-Nr.	Ø D	L	Gewicht ca. kg
FM 200	01670	FM 200 Ex	01686	213	145	0,2
FM 225	01671	FM 225 Ex	01687	235	145	0,2
FM 250	01672	FM 250 Ex	01688	260	145	0,2
FM 280	01673	FM 280 Ex	01689	296	145	0,2
FM 315	01674	FM 315 Ex	01690	330	145	0,2
FM 355	01675	FM 355 Ex	01691	369	145	0,3
FM 400	01676	FM 400 Ex	01692	412	145	0,3
FM 450	01677	FM 450 Ex	01693	461	145	0,3
FM 500	01678	FM 500 Ex	01694	515	145	0,4
FM 560	01679	FM 560 Ex	01695	577	145	0,4
FM 630	01680	FM 630 Ex	01696	646	145	0,4
FM 710	01666	—	—	720	145	0,5

* für explosionsgeschützte Ventilatoren.

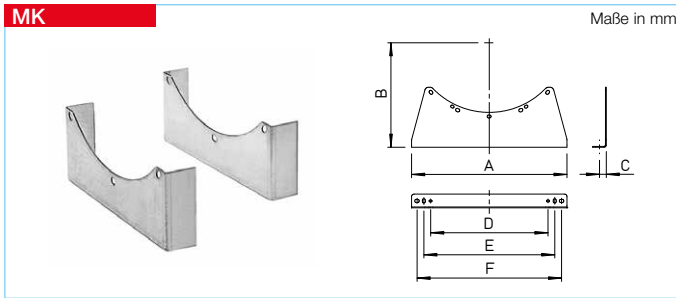

■ Montagekonsole

Zur Befestigung der Ventilator-Flanschgehäuse an Decke, Wand, Boden. Aus feuerverzinktem Stahl. Bohrung auf den Lochkreis der Ventilator-Flansche abgestimmt. Lieferweise als Paar inklusive Schrauben und Muttern.

□ Hinweis:

Bei Antrieben mit hohem Gewicht ist zur Vermittlung des Schwerpunktes ein Verlängerungsrohr (VR) vorzusehen. Die Konsolen an den beiden Außenflanschen anbringen.

Type	Best.-Nr.	A	B	C	D	E	F	Gewicht ca. kg
MK 200-225	01446	310	208/220	20	—	220	265	1,5
MK 250-280	01447	340	227/245	20	—	240	285	1,7
MK 315-355	01448	380	209/300	25	250	295	340	2,2
MK 400-450	01449	360	311/335	25	240	280	320	2,6
MK 500-560	01450	570	383/415	25	430	480	530	5,3
MK 630	01333	600	465	30	460	510	560	8,5
MK 710	01372	670	515	35	515	565	620	10,5
MK 800	01373	680	565	35	500	550	—	15,5
MK 900	01374	760	625	35	580	630	—	18,0
MK 1000	01375	840	690	35	710	—	—	19,5

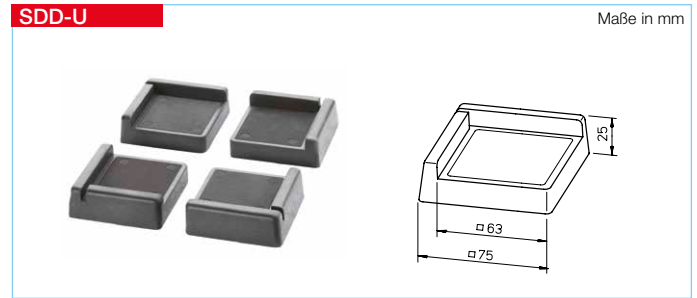

■ Schwingungsdämpfer-Unterlagen

Die elastischen Gummielemente SDD-U eignen sich als Unterlage bei freiflächiger Innenaufstellung von Lüftungsgeräten auf ebenen, waagrechten Flächen. Sie unterbinden die direkte Übertragung von Schwingungen und Körperschall auf Gebäudeteile.

Ein Satz besteht aus vier Elementen, die jeweils unter den Ecken des Lüftungsgerätes positioniert werden.

Maximale Druckbelastung:
40 kg/Element = Gesamt 160 kg.
Type SDD-U Nr. 05627

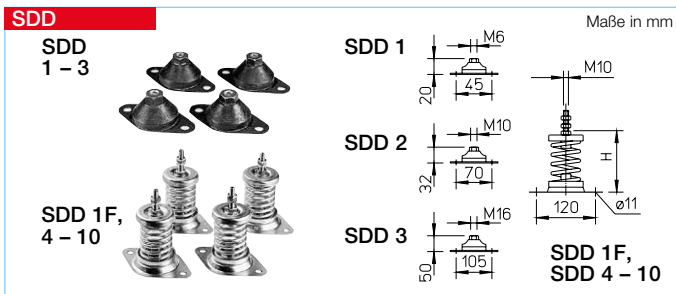

■ Schwingungsdämpfer für Druckbelastung

Zur schwingungs- und geräuschisolierenden Aufstellung von Ventilatoren auf waagrechten Flächen. Einfache Montage in Verbindung mit den MK (Zubehör). Auswahl gemäß Ventilatoren-Gewicht, siehe Tabelle.

Für kleine, mittlere Gewichtsbelastungen und Temperaturen bis max. +60 °C sind Gummi-Schwingungsmetallelemente, für hohe Belastungen und Temperaturen über +60 °C (z.B. Entrauchungseinsatz) sind Federphonolatoren einzusetzen.

Type	Bestell.-Nr.	max. Ventilator-Gewicht kg	H Höhe in mm	Federphonolator	Liefereinheit 1 Satz = 4 Stück
SDD 1	01452	80	*		
SDD 1F	01942	80	112 – 87	●	
SDD 2	01453	180	*		
SDD 3	01367	750	*		
SDD 4	01944	130	112 – 87	●	
SDD 5	01924	210	112 – 86	●	
SDD 6	01926	350	112 – 85	●	
SDD 7	01928	520	112 – 85	●	
SDD 8	01930	900	112 – 82	●	
SDD 9	01934	1300	112 – 85	●	
SDD 10	01951	1800	112 – 88	●	

* ist in Maßzeichnung angegeben.

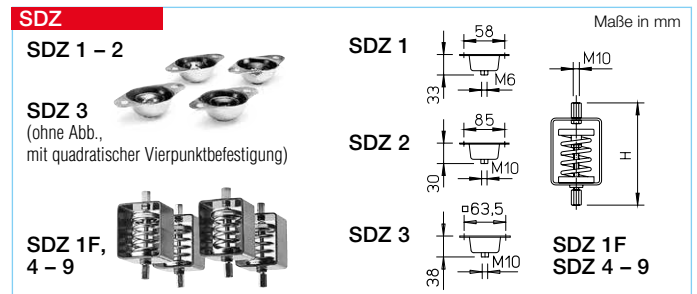

■ Schwingungsdämpfer für Zugbelastung

Zur schwingungs- und geräuschisolierenden Abhängung (Deckenbefestigung) von Ventilatoren. Ausführung, Beschrieb- und Lieferweise gemäß Baureihe SDD.

□ Wichtiger Installations-Hinweis für Schwingungsdämpfer:

Auf gleichmäßige Lastverteilung (Schwerpunkt bei schwerem Motor austarieren) ist bei der Montage zu achten.

Type	Bestell.-Nr.	max. Ventilator-Gewicht kg	H Höhe in mm	Federphonolator	Liefereinheit 1 Satz = 4 Stück
SDZ 1	01454	60	*		
SDZ 1F	01943	80	190 – 215	●	
SDZ 2	01455	160	*		
SDZ 3	01366	300	*		
SDZ 4	01945	130	190 – 215	●	
SDZ 5	01925	210	190 – 216	●	
SDZ 6	01927	350	190 – 217	●	
SDZ 7	01929	520	190 – 217	●	
SDZ 8	01931	900	190 – 220	●	
SDZ 9	01935	1300	190 – 217	●	

* ist in Maßzeichnung angegeben.

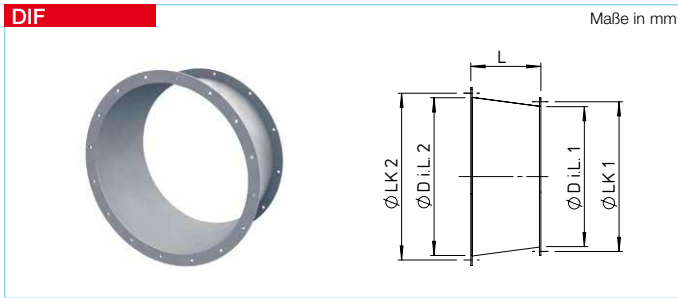

■ **Diffusor DIF**

Diffusor, strömungstechnisch optimiert für hohen Druckrückgewinn. Verzögert die Luftströmung durch Baugrößensprung, zur Umwandlung von dynamischem Druck in statischen Druck. Zusätzlicher Einsatz als Adapterstück für einen optimierten Übergang auf die nächste Baugröße. Speziell entwickelt für den Einsatz direkt hinter einem

Ventilator sowie am Ende einer Rohrstrecke als Ausblas ins Freie mit reduzierten Austrittsverlusten. Bei freiem Ausblas am Diffusor kann das Schutzgitter (Type SG) in der nächstgrößeren Abmessung verwendet werden. Hochwertige Ausführung aus feuerverzinktem Stahlblech mit beidseitig angeschweißtem Flansch, Lochbild nach DIN 24155.

Type	Bestell-Nr.	Baugrößensprung	L	Ø D.i.L. 1	Ø LK 1	Ø D.i.L. 2	Ø LK 2	Gewicht kg
DIF 280	03551	280 auf 315	140	280	322	315	356	4,1
DIF 315	03552	315 auf 355	160	315	356	355	395	4,9
DIF 355	03553	355 auf 400	180	355	395	400	438	5,9
DIF 400	03554	400 auf 450	200	400	438	450	487	7,0
DIF 450	03555	450 auf 500	225	450	487	500	541	8,4
DIF 500	03556	500 auf 560	250	500	541	560	605	11,5
DIF 560	03565	560 auf 630	280	560	605	630	674	15,4
DIF 630	03566	630 auf 710	315	630	674	710	751	19,0
DIF 710	03567	710 auf 800	355	710	751	800	837	24,1
DIF 800	03568	800 auf 900	400	800	837	900	934	37,8
DIF 900	03569	900 auf 1000	450	900	934	1000	1043	45,7
DIF 1000	03570	1000 auf 1120	500	1000	1043	1120	1174	54,9

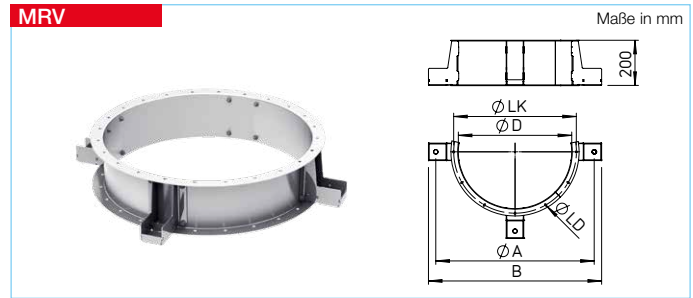

■ **Montagering MRV**

Der Montagering MRV ist für die vertikale Befestigung von Ventilatoren (z.B. Helios Typen AVD, AMD, VAR etc.) vorgesehen.

Jeweils vier Befestigungswinkel zur direkten Befestigung oder zur Aufnahme von Schwingungsdämpfern (SDZ bzw. SDD), sorgen für die sichere vertikale Aufstellung von Ventilatoren. Aus feuerverzinktem Stahlblech.

Type	Bestell-Nr.	Ø A	B	Ø D	Ø LK	Ø LD	Gewicht kg	Tragfähigkeit kg
MRV 315	01755	510	576	315	356	9,5 (8x)	6,5	280
MRV 355	01759	550	618	355	395	9,5 (8x)	6,9	280
MRV 400	01760	595	662	400	438	9,5 (12x)	7,4	280
MRV 450	01761	650	714	450	487	9,5 (12x)	7,9	280
MRV 500	01740	700	765	500	541	9,5 (12x)	8,3	280
MRV 560	01741	770	827	560	605	11,5 (16x)	12,9	390
MRV 630	01742	840	898	630	674	11,5 (16x)	13,9	390
MRV 710	01743	920	980	710	751	11,5 (16x)	15,7	390
MRV 800	01744	1030	1101	800	837	11,5 (24x)	24,8	1050
MRV 900	01745	1130	1201	900	934	11,5 (24x)	27,0	1050
MRV 1000	01749	1230	1301	1000	1043	11,5 (24x)	29,1	1050